

Varenummer: 437900170

Beskrivelse: Rota-fix spændelement SA 170

Mål

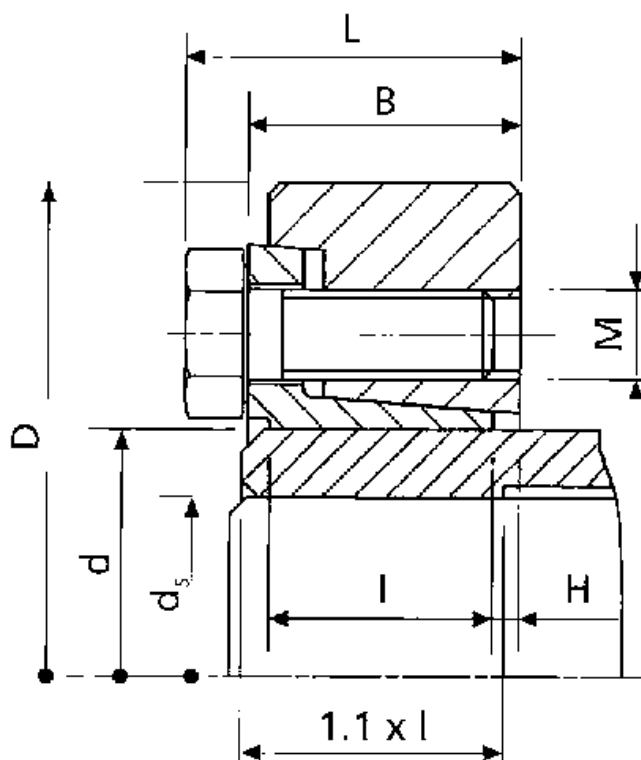

B mm = 69.0
d H8 mm = 170
D mm = 300.0
ds mm = 130
F kN aksialkraft = 715
H = 8.0
I mm = 56.0
L mm = 80.0

M mm = M16
T Nm drejningsmoment = 46500
Ts Nm boltetilspændingsmoment = 250